

# KLÍMABERENDEZÉS TÁVIRÁNYÍTÓJÁNAK LEÍRÁSA



Köszönjük, hogy a mi klímaberendezésünket választotta. Kérjük, gondosan olvassa végig ezt a felhasználói kézikönyvet, mielőtt megkezdene a készülék használatát. A kézikönyv elolvasása után kérjük, őrizze meg azt referenciaként.

---

## TARTALOMJEGYZÉK

A távirányító műszaki adatai .....	2
Funkcióbillentyűk .....	3
A távirányító kijelzőjén használatos jelölések .....	5
Az alapvető funkciók használata.....	6
Az alapvető funkciók használata.....	12
A haladó funkciók használata .....	13

### **MEGJEGYZÉS:**

- A billentyűk kialakítása a standard modellen alapul, az Ön által ténylegesen megvásárolt készülék kissé eltérhet ettől, kérjük ezért a tényleges kivitelezést vegye alapul.
- Az összes leírt funkciót ismeri a távirányító készülék. Ha a légkondicionáló készülék nem rendelkezik adott funkcióval, akkor a távirányító megfelelő billentyűjének megnyomásakor nem történik semmilyen művelet.
- Ha bármilyen különbség áll fenn a „Távirányító leírása” és a „FELHASZNÁLÓI KÉZIKÖNYV” között a funkciók leírása tekintetében, akkor a „FELHASZNÁLÓI KÉZIKÖNYV” leírása az irányadó.

## A távirányító műszaki adatai

Modell	RG58N2(B2H)/BGEF
Névleges feszültség	3,0 V (száraz elemek R03/LR03 2)
Jelvételei tartomány	8 m
Környezet	-50C~600C(230F~1400F)

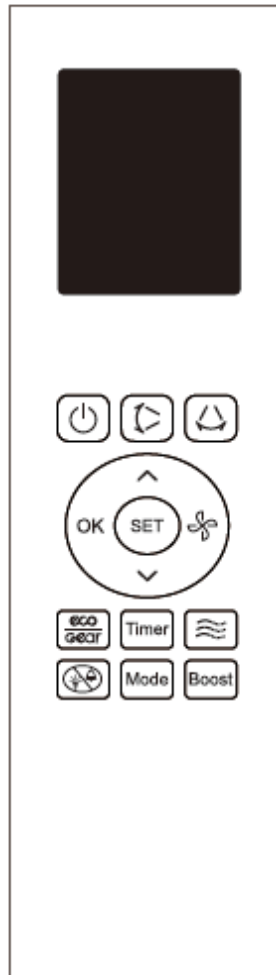

## Funkcióbillentyűk

Mielőtt elkezdené használni az új légkondicionáló készülékét, mindenképpen ismerkedjen meg a távirányító funkcióival. Az alábbiakban röviden bemutatjuk magát a távirányítót. A légkondicionáló használatával kapcsolatos leírásért nézze meg **Az alapvető funkciók használata** című szakaszt a kézikönyvben.

**MEGJEGYZÉS:** Kérjük, ne válassza a FŰTÉS üzemmódot, ha a megvásárolt modell csak hűtési funkcióval rendelkezik. A fűtési üzemmódot nem támogatják a kizárólag hűtési funkcióval rendelkező készülékek.

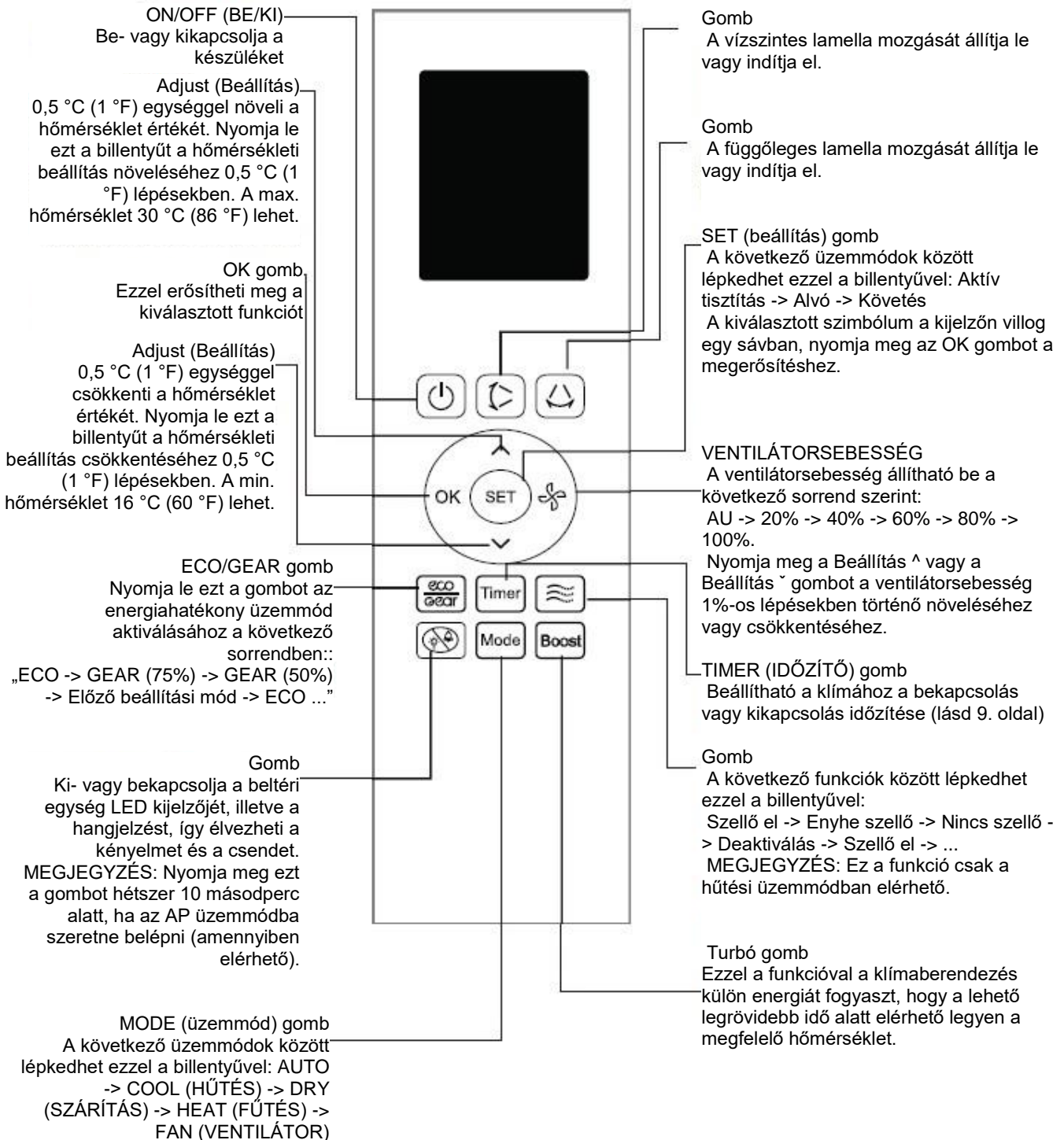

## NEM BIZTOS BENNE, MIT CSINÁL AZ ADOTT FUNKCIÓ?

A légkondicionáló használatának részletes ismertetését megtalálja ebben a kézikönyvben **Az alapvető funkciók használata** és **A haladó funkciók használata** című szakaszokban.

## SPECIÁLIS MEGJEGYZÉS

- Az Ön készülékén a gombok és billentyűk tényleges kialakítása kissé eltérhet a bemutatott illusztrációtól.
- Ha a beltéri egység nem rendelkezik az adott funkcióval, akkor a távirányító megfelelő billentyűjének megnyomásakor nem történik semmilyen művelet.

## AZ ELEMEK BEHELYEZÉSE ÉS CSERÉJE

A használat megkezdése előtt helyezze be a két elemet (opcionálisan megvásárolhatók) a távirányítóba:

1. Távolítsa el a távirányító hátsó fedelét, hogy hozzáférhessen az elemtartó rekeszhez.
2. Tegye be az elemeket, és figyeljen oda arra, hogy az elemek (+) és (-) végeit az elemtartó rekeszben feltüntetett szimbólumoknak megfelelően helyezze el.
3. Helyezze vissza a hátlapot.

## A TÁVIRÁNYÍTÓ TARTÓKERETÉNEK FELSZERELÉSE

A távirányítót falhoz vagy állványhoz lehet rögzíteni a tartókerettel.

1. A távirányító felszerelése előtt ellenőrizze, hogy a légkondicionáló képes a jeleket fogadni.
2. Szerelje fel a tartókeretet két csavar segítségével.
3. Helyezze a távirányítót a tartókeretre.

## ! MEGJEGYZÉSEK AZ ELEMEKRŐL

**Az optimális teljesítmény érdekében:**

Ne keverje össze a régi és az új elemeket, valamint ne használjon egymástól eltérő típusú elemeket egyszerre.

Ne hagyja benne az elemeket a távirányítóban, ha 2 hónapnál hosszabb ideig nem tervezi a készülék használatát.



## AZ ELEMEK ÁRTALMATLANÍTÁSA

Ne dobja ki az elemeket nem szelektíven gyűjtött kommunális hulladékokkal együtt. Az elemek megfelelő ártalmatlanítását illetően tájékozódjon a helyi törvényekről.

## TIPPEK A TÁVIRÁNYÍTÓ HASZNÁLATÁHOZ

- A távirányítót a légkondicionáló készüléktől 8 méteren belül lehet használni.
- A légkondicionáló egység csipog, ha sikerrel fogadta a jeleket.
- A függönyök, más anyagok és a közvetlen napfény megzavarhatják az infravörös vevőkészülék működését.
- Távolítsa el az elemeket, ha a távirányítót 2 hónapnál tovább nem használja.

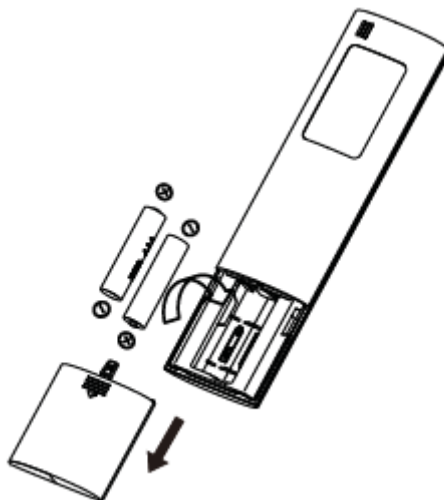

Távolítsa el a hátlapot az elemek behelyezéséhez

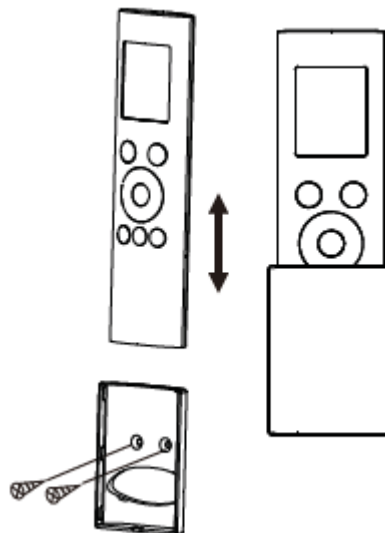

## A távirányító kijelzőjén használatos jelölések

### Megjegyzés:

Az ábrán látható összes jelölés csak illusztráció. A tényleges működés során csak a releváns jelölések lesznek láthatók a kijelzőn.

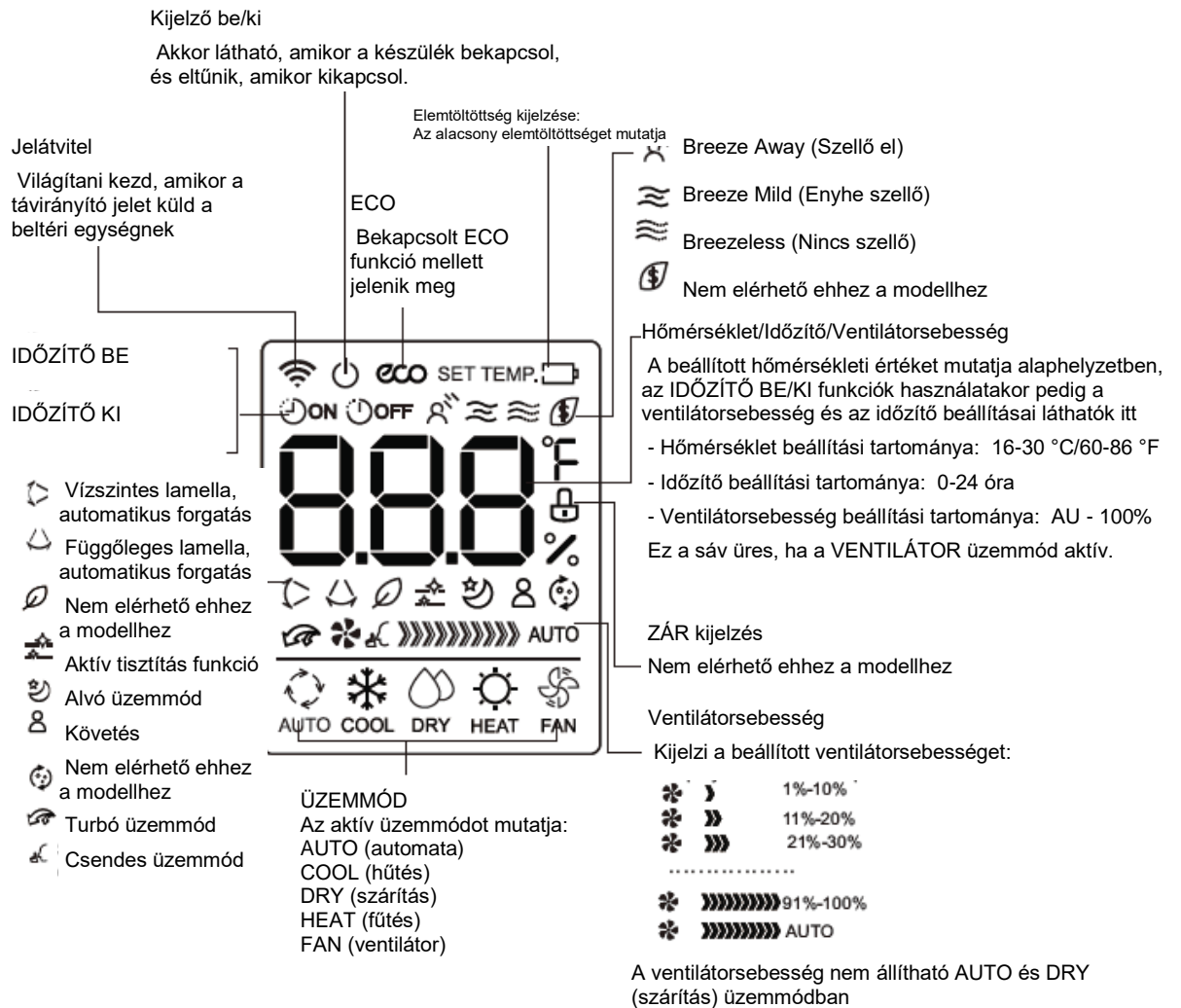

## Az alapvető funkciók használata

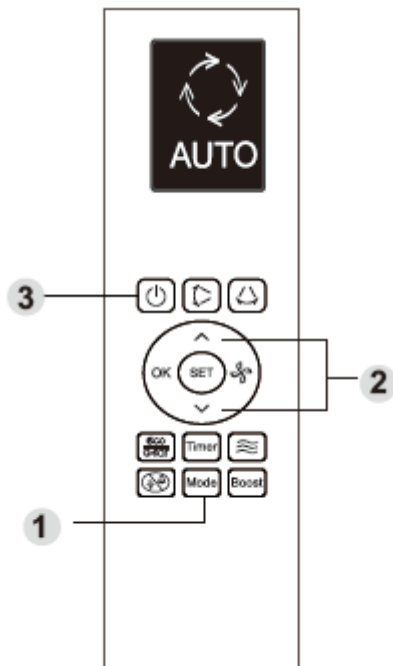

### HŰTÉS üzemmód

1. Nyomja meg a MODE (üzemmód) gombot a HŰTÉS üzemmód kiválasztásához.
2. Állítsa be a kívánt hőmérsékletet a Temp vagy ▲ a Temp ▼ billentyűkkel.
3. A ventilátorsebesség Au-100% tartományban történő kiválasztásához nyomja meg a FAN (ventilátor) gombot a Temp ▲ vagy a Temp ▼ billentyűvel együtt.
4. A légkondicionáló egység elindításához nyomja meg az ON/OFF (be/ki) kapcsológombot.

## A HŐMÉRSÉKLET BEÁLLÍTÁSA

Az üzemi hőmérsékleti tartomány 16-30 °C/60-86 °F. A beállított hőmérsékletet 0,5OC/1OF-os lépésekben növelheti vagy csökkentheti.

### AUTO működés

AUTO üzemmódban a készülék automatikusan kiválasztja a HŰTÉS, VENTILÁTOR, FŰTÉS vagy SZÁRÍTÁS üzemmódok valamelyikét a beállított hőmérséklet függvényében.

1. Nyomja meg a MODE (üzemmód) gombot az Auto üzemmód kiválasztásához.
2. Állítsa be a kívánt hőmérsékletet a Temp ▲ vagy a Temp ▼ billentyűkkel.
3. A légkondicionáló egység elindításához nyomja meg az ON/OFF (be/ki) kapcsológombot.

**MEGJEGYZÉS:** A ventilátorsebesség nem állítható be Auto üzemmódban.

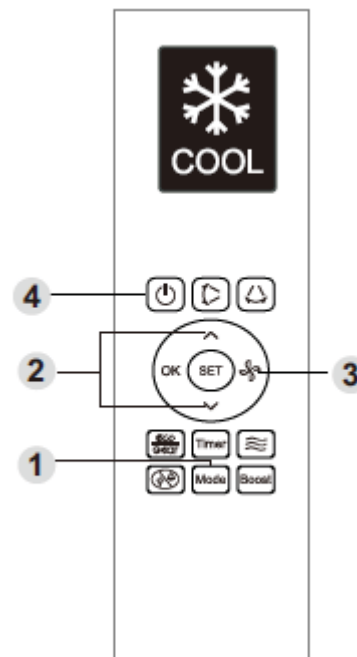

## Az alapvető funkciók használata

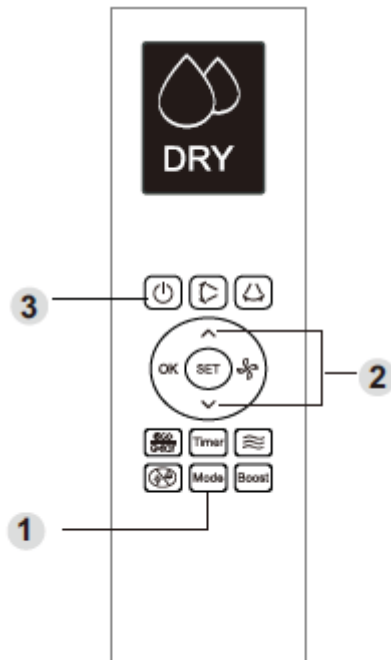

## SZÁRÍTÁS művelet (párátlanítás)

1. Nyomja meg a MODE (üzemmód) gombot a SZÁRÍTÁS üzemmód kiválasztásához.
2. Állítsa be a kívánt hőmérsékletet a Temp ^ vagy a Temp v billentyűkkel .
3. A légkondicionáló egység elindításához nyomja meg az ON/OFF (be/ki) kapcsológombot.

**MEGJEGYZÉS:** A ventilátorsebesség nem módosítható a SZÁRÍTÁS üzemmódban.

## VENTILÁTOR üzemmód

1. Nyomja meg a MODE (üzemmód) gombot a VENTILÁTOR üzemmód kiválasztásához.
2. A ventilátorsebesség Au-100% tartományban történő kiválasztásához nyomja meg a FAN (ventilátor) gombot a Temp ^ vagy a Temp v billentyűvel együtt.
3. A légkondicionáló egység elindításához nyomja meg az ON/OFF (be/ki) kapcsológombot.

**MEGJEGYZÉS:** VENTILÁTOR üzemmódban nem állítható be a hőmérséklet. Ennek eredményeként a távirányító LCD kijelzőjén sem jelenik meg a hőmérséklet értéke.

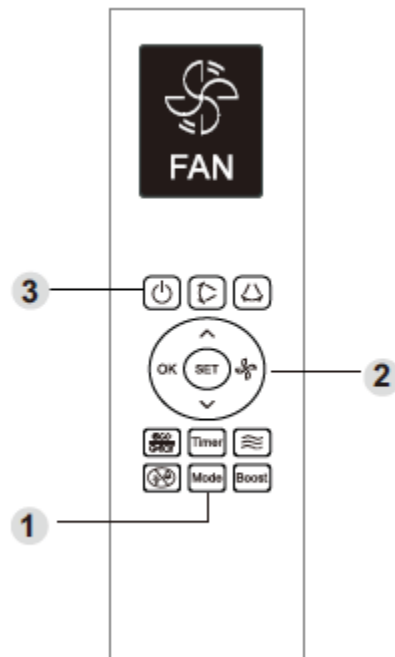



## Az alapvető funkciók használata

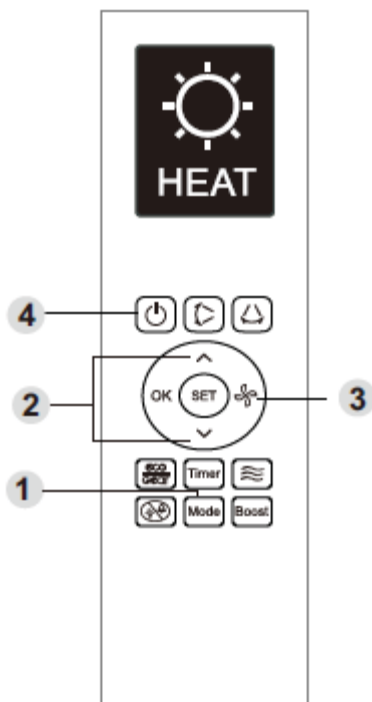

### FŰTÉS üzemmód

1. Nyomja meg a MODE (üzemmód) gombot a FŰTÉS üzemmód kiválasztásához.
2. Állítsa be a kívánt hőmérsékletet a Temp vagy a Temp billentyűkkel.
3. A ventilátorsebesség Au-100% tartományban történő kiválasztásához nyomja meg a FAN (ventilátor) gombot a Temp vagy a Temp billentyűvel együtt.
4. Nyomja meg a ON/OFF (be/ki) kapcsológombot a légkondicionáló indításához.

**MEGJEGYZÉS:** A kültéri hőmérséklet csökkenése befolyásolhatja a készülék FŰTÉS funkciójának teljesítményét. Erre az esetre azt javasoljuk, hogy a légkondicionálót más fűtőberendezéssel együtt használja.

## Az IDŐZÍTŐ funkció beállítása

A légkondicionáló egységének két időzítő funkciója van:

- **IDŐZÍTŐ BE** - azt az időtartamot adja meg, amelynek lejárta után az egység automatikusan bekapcsol.
- **IDŐZÍTŐ KI** - azt az időtartamot adja meg, amelynek lejárta után az egység automatikusan kikapcsol.

### IDŐZÍTŐ BE funkció

Az IDŐZÍTŐ BE funkcióval beállíthatja azt az időtartamot, amelynek letelte után az egység automatikusan bekapcsol.

1. Nyomja meg a Timer (időzítő) billentyűt, és megjelenik az "ON" időzítő kijelzése illetve az időtartam.

**Megjegyzés:** Ez a szám az aktuális időponttól számítva azt az időtartamot adja meg, amelynek eltelte után szeretné, hogy a készülék bekapcsoljon.

Például, ha az IDŐZÍTŐ BE funkciót 2,5 órára állítja, akkor a kijelzőn a "2.5h" felirat jelenik meg, a készülék pedig 2,5 óra eltelté után kapcsol be.

2. Nyomja meg ismételten a Temp  $\wedge$  vagy a  $\vee$  Temp billentyűt, hogy beállítsa a szükséges időtartamot a készülék bekapcsolásához.
3. Várjon 3 másodpercet, és aktiválódik az IDŐZÍTŐ BE funkció. A távirányító digitális kijelzője ezután a hőmérséklet értékét mutatja megint. A "ON" jelzőfény továbbra is világítani fog, azt jelezve, hogy ez a funkció aktív.

### IDŐZÍTŐ KI funkció

Az IDŐZÍTŐ KI funkcióval beállíthatja azt az időtartamot, amelynek letelte után az egység automatikusan kikapcsol.

1. Nyomja meg a Timer (időzítő) billentyűt, és megjelenik az "OFF" időzítő kijelzése illetve az időtartam.

**Megjegyzés:** Ez a szám az aktuális időponttól számítva azt az időtartamot adja meg, amelynek eltelte után szeretné, hogy a készülék kikapcsoljon.

Például, ha az IDŐZÍTŐ KI funkciót 5 órára állítja, akkor a kijelzőn a "5h" felirat jelenik meg, a készülék pedig 5 óra eltelté után kapcsol ki.

2. Nyomja meg ismételten a Temp  $\wedge$  vagy a Temp  $\vee$  billentyűt, hogy beállítsa a szükséges időtartamot a készülék kikapcsolásához.
3. Várjon 3 másodpercet, és aktiválódik az IDŐZÍTŐ KI funkció. A távirányító digitális kijelzője ezután a hőmérséklet értékét mutatja megint. A "OFF" jelzőfény továbbra is világítani fog, azt jelezve, hogy ez a funkció aktív.

**MEGJEGYZÉS:** Az IDŐZÍTŐ BE/KI funkciókhoz tartozó időtartamokat 30 perces lépésekben lehet beállítani legfeljebb 10 órás időtartamig. 10 órás és 24 órás időtartam között 1 órás lépésekben lehet beállítani az időtartamot. Az időzítő nullázódik, ha túllép a 24 órán.

Ezeket a funkciókat letilthatja azáltal, hogy a megfelelő időtartamot "0.0h" értékre állítja.

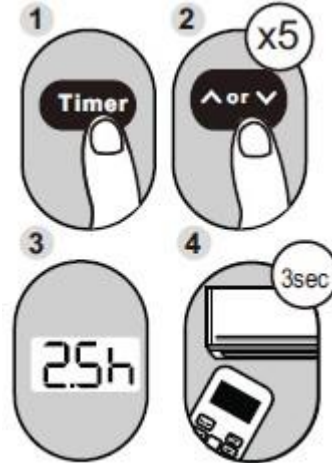

**Példa:** 2,5 órás időtartam beállítása a bekapcsoláshoz.

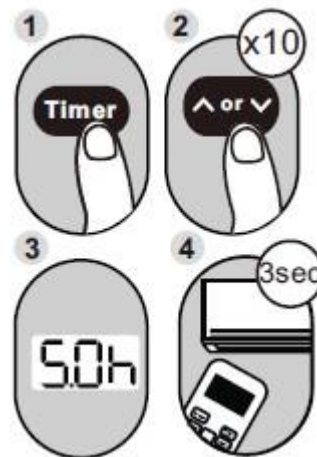

**Példa:** 5 órás időtartam beállítása a kikapcsoláshoz.

## A IDŐZÍTŐ BE és az IDŐZÍTŐ KI funkciók egyszerre történő aktiválása

Megjegyzés: mindkét funkció esetében a beállított időszakok a jelenlegi időpontot követő órákra vonatkoznak. Tegyük fel például, hogy az aktuális idő du. 1 óra, és azt szeretné, hogy a készülék automatikusan bekapcsoljon este 7-kor. Ezután azt szeretné, hogy a klíma 2 órán keresztül működjön, majd automatikusan kikapcsoljon este 9-kor.

Tegye a következőt:

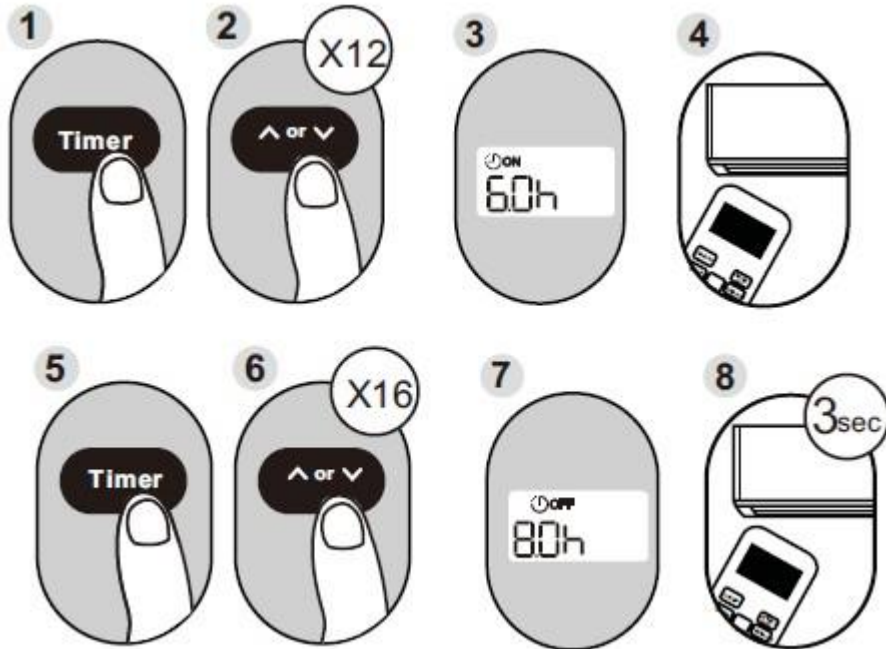

**Példa:** A készülék beállítása úgy, hogy a klíma 6 óra elteltével fog bekapcsolni, ezután 2 órán át üzemel, végül kikapcsol (lásd az alábbi ábrát)

### A távirányító kijelzője

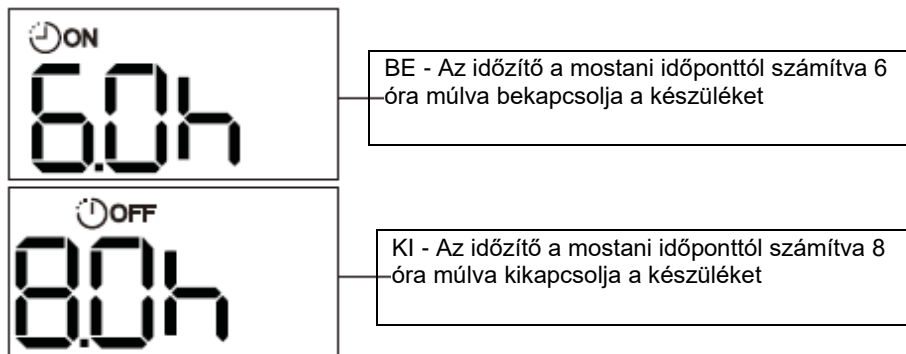

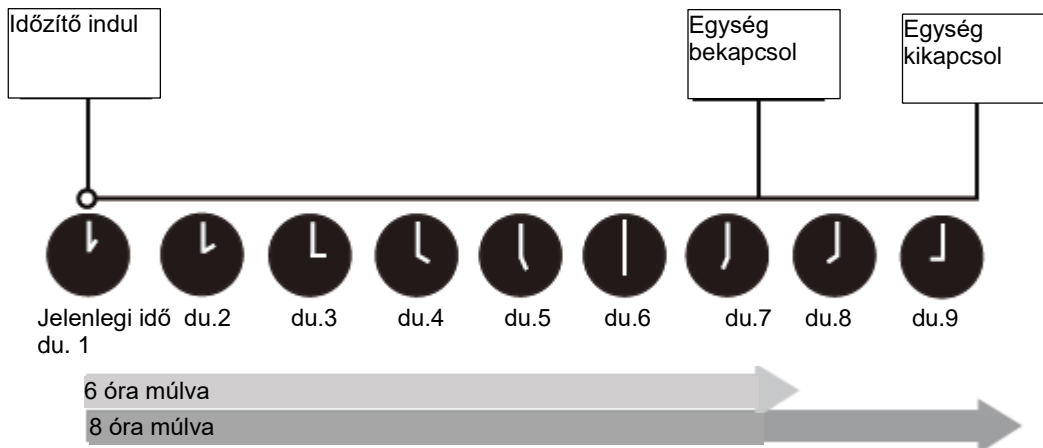

### **MEGJEGYZÉS:**

A készülék megfelelhet a nemzeti szabályozásnak.



- Kanadában ez a készülék megfelel az CAN ICES-3(B)/NMB-3(B) előírásainak.
- Ez a készülék az Egyesült Államokban megfelel az FCC szabályzat 15. szakaszában előírtaknak. Az üzemeltetés a következő két feltétel teljesülése mellett engedélyezett:
  - (1) Ez a készülék nem okozhat káros interferenciát, valamint
  - (2) ennek a készüléknek fogadnia kell bármely beérkező interferenciát, azokat is, amelyek nem kívánatos működést okozhatnak.



A tesztelés során megállapítást nyert, hogy az FCC szabályzatának 15. szakasza szerint a berendezés megfelel a B osztályú digitális eszközökre vonatkozó korlátozásoknak. Ezek a korlátozások oly módon lettek kialakítva, hogy megfelelő védelmet nyújtsanak a lakossági berendezésekből származó káros interferenciák ellen.

A jelen berendezés rádiófrekvenciás energiát generál, alkalmaz, illetve sugározhat, ezért ha nem az előírásoknak megfelelően telepítik és használják, káros interferenciát okozhat a rádiós adatátvitelben. Mindamelllett, nincsen garancia arra, hogy egyes telepítéseknél ne forduljon elő interferencia. Ha a berendezés működése károsan befolyásolja a rádió- vagy televízióvételt (melyről a berendezés ki- és bekapcsolásával lehet meggyőződni), a következő lehetőségeket javasoljuk a felhasználó számára az interferencia elhárítására:

- A vételi antenna újratájolása vagy áthelyezése.
- A berendezés és a vevőegység közötti távolság növelése.
- A berendezés és a vevőegység eltérő áramkörön lévő aljzatokhoz való csatlakoztatása.
- A forgalmazótól vagy egy tapasztalt rádió/tévéyszerelő szakembertől való segítségkérés.
- A megfelelőség biztosításáért felelős fél által nem jóváhagyott változtatások vagy átalakítások elvégzése érvénytelenítheti a felhasználó jogosultságát a berendezés üzemeltetése tekintetében.

## Az alapvető funkciók használata

- Nyomja meg a SET (beállítás) gombot a funkcióbeállítás eléréséhez, majd nyomja meg a SET gombot vagy a Temp  illetve a Temp  billentyűket a kívánt funkció kiválasztásához.
- A kiválasztott szimbólum villogni kezd a kijelzőn, ekkor nyomja meg az OK gombot a megerősítéshez.
- A kiválasztott funkcióból visszalépéshez csak végezze el a fenti műveleteket megint.
- Nyomja meg a SET (beállítás) gombot a műveleti funkciók görgetéséhez az alábbiak szerint:

Aktív tisztítás , Alvó  ( ), Követés  funkciók

### Aktív tisztítás funkció

- Ez a funkció a légkondicionáló párologtatójának megtisztítására szolgál, hogy ne keletkezzen jegesedés.
- Amikor ez a funkció be van kapcsolva, a beltéri egység kijelzőjén megjelenik a „CL” kijelzés, ezután 20-45 perc elteltével az egység automatikusan kikapcsol és kilép az Aktív tisztítás funkciójából is.

### ALVÓ funkció

Az ALVÓ funkció az éjjeli energiafelhasználás csökkentésére alkalmas (és nem kell ugyanazokat a hőmérsékleti beállításokat alkalmazni a kényelem biztosítása érdekében). Ezt a funkciót csak távirányítóval lehet aktiválni.

További részleteket az alvó üzemmódról a FELHASZNÁLÓI KÉZIKÖNYV tartalmaz.

**Megjegyzés:** Az ALVÓ funkció nem érhető el a VENTILÁTOR és a SZÁRÍTÁS üzemmódokban.

### KÖVETÉS funkció (opcionális)

A KÖVETÉS funkcióval a távirányító megméri a hőmérsékletet a jelenlegi helyszínen, és erről az adatról három percenként továbbít jelzést a légkondicionálóhoz.

Az AUTO, a HŰTÉS vagy a FŰTÉS üzemmód használatakor, ha a környezeti hőmérséklet folyamatosan méri a távirányító (nem pedig a beltéri klímaegység), az segít optimalizálni a hőmérsékletet ott, ahol Ön tartózkodik, a maximális kényelem biztosítása érdekében.

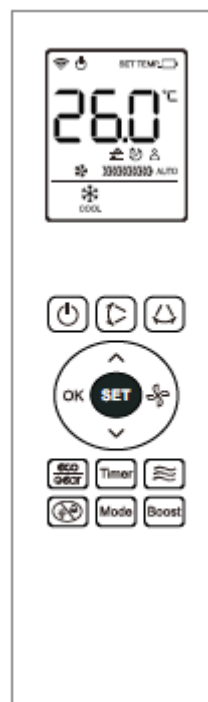

## A haladó funkciók használata

### ECO/GEAR funkció (ECO GEAR)

**MEGJEGYZÉS:** Ez a funkció csak HŰTÉS üzemmódban érhető el.

- Nyomja meg az ECO/GEAR billentyűt az energiahatékony üzemmód aktiválásához a következő sorrend alapján:

**ECO -> GEAR (75%) -> GEAR (50%) ->  
Előző beállítási mód -> ECO -> .....**

#### ECO üzemmód:

- A hűtési üzemmódban nyomja meg ezt a billentyűt, és a távirányító automatikusan beállítja a hőmérsékletet 24 °C-ra, illetve a ventilátor sebességét Auto módba állítja az energiatakarékosság érdekében (de csak akkor, ha a beállított hőmérsékleti érték alacsonyabb, mint 24 °C). Ha a beállított hőmérsékleti érték meghaladja a 24 °C-ot, akkor az ECO billentyű megnyomásával a ventilátorsebesség Auto értékre változik, a beállított hőmérséklet pedig változatlan marad.

#### MEGJEGYZÉS:

- Ha megnyomja az ON/OFF (be/ki) kapcsológombot, átállítja az üzemmódot, vagy a beállított hőmérsékleti értéket 24 °C alá csökkenti, akkor az ECO üzemmód leáll.
- ECO üzemmódban a beállított hőmérsékleti értéknek legalább 24 °C-nak kell lennie vagy magasabbnak, ez pedig elégtelen hűtést eredményezhet. Ha kényelmetlenül érezné magát, csak nyomja meg ismét az ECO billentyűt, hogy leállítsa ezt az üzemmódot.

#### A GEAR üzemmód működése:

- Nyomja meg ezt a billentyűt az energiahatékony üzemmód aktiválásához a következő sorrend alapján:

75% (akár 75% villamosenergia-fogyasztás)



50% (akár 50% villamosenergia-fogyasztás)



Előző beállítási mód

- Ez a funkció csak HŰTÉS üzemmódban érhető el.
- A GEAR üzemmódban a távirányító kijelzője az elektromos energiafogyasztás értékét illetve a beállított hőmérséklet értékét jeleníti meg felváltva.

### TEMP billentyű

Nyomja meg és tartsa lenyomva a ^ és billentyűket 3 másodpercig, és a hőmérsékleti kijelzés felváltva fogja megjeleníteni a °C és °F skálát.

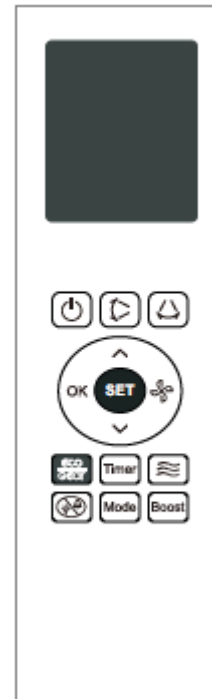

## A haladó funkciók használata

### FP funkció

Ha a légkondicionáló fűtési üzemmódban működik a beállított 16 °C (60 °F) hőmérsékleti érték mellett, akkor a  billentyűt nyomja meg kétszer, 2 másodperc alatt, és aktiválódik a 8 °C-os (46 °F) fűtési üzemmód. A beltéri egység kijelzőjén az "FP" felirat jelenik meg ekkor.

Egyes modelleknél ezt a billentyűt megnyomva a 12 °C-os fűtési funkciót aktiválhatja; kérjük, tájékozódjon a részletekről a légkondicionáló Felhasználói kézikönyvéből.

### Csendes funkció

**Tartsa lenyomva a ventilátorsebesség billentyűt (  ) 2 másodpercig a Csendes üzemmód aktiválásához/visszavonásához.** Ebben az üzemmódban a kompresszor alacsony frekvenciájú működése elégtelen hűtési és fűtési kapacitást eredményezhet (csak a Csendes funkcióval rendelkező légkondicionálóknál)

### Turbó funkció ( )

A Turbó funkcióval a klímaberendezés külön energiát fogyaszt, hogy a lehető legrövidebb idő alatt elérhető legyen a megfelelő hőmérséklet.

- Ha HŰTÉS üzemmódban választja ki a Turbó funkciót, akkor a készülék a legerősebb fokozaton fújja a hideg levegőt a hűtési folyamat begyorsítása érdekében.
- Ha HŰTÉS üzemmódban választja ki a Turbó funkciót, akkor a készülék a legerősebb fokozaton fújja a meleg levegőt a fűtési folyamat begyorsítása érdekében.

### Swing (forgatás) gomb

A függőleges lamella mozgását állítja le vagy indítja el, valamint a légáramlás bal/jobbs irányba állítható be. A függőleges lamella 6 fokos szöggel fordul el a billentyű minden egyes lenyomásakor. Ha 2 másodpercnél tovább tartja lenyomva a billentyűt, akkor aktiválódni fog a függőleges lamella automatikus forgató funkciója.

### Swing (forgatás) gomb

A vízszintes lamella mozgását állítja le vagy indítja el, vagy a légáramlás iránya állítható be felfelé illetve lefelé. A lamella a billentyű minden egyes megnyomásakor 6 fokos szöggel fordul el. Ha 2 másodpercnél tovább nyomja le a billentyűt, a lamella automatikusan felfelé és lefelé forog el.



### MEGJEGYZÉS:

A készülék kikapcsolt állapotában nyomja meg és tartsa lenyomva a Mode (üzemmód) és a  billentyűket együtt egy másodpercig, a lamella ekkor egy bizonyos szögben kinyílik a minél kényelmesebb tisztítás érdekében.

Nyomja meg és tartsa lenyomva a Mode (üzemmód) és a  billentyűket egy másodpercig, hogy visszaállítsa a lamellát.

A design-t és a mőszaki adatokat előzetes értesítés nélkül módosíthatjuk a termék fejlesztése során. A részletekért forduljon az értékesítési irodához vagy a gyártóhoz.